

DANGER – To reduce the risk of electric shock¹, Always unplug the furnishing from the electrical outlet before cleaning or servicing.

WARNING – To reduce the risk of burns, fire, electric shock, or injury to persons:

1. Unplug from outlet before putting on or taking off parts.
2. Close supervision is necessary when the furnishing is used by, or near children, invalids, or disabled persons.
3. Use this furnishing only for its intended use as described in these instructions. Do not use attachments not recommended by the manufacturer.
4. Never operate this furnishing if it has a damaged cord or plug, if it is not working properly, if it has been dropped or damaged, or dropped into water. Return the furnishing to a service center for examination and repair.
5. Keep the cord away from heated surfaces.
6. Never operate the furnishing with the air openings blocked. Keep the air openings free of lint, hair, and the like.
7. Never drop or insert any object into any opening.
8. Do not use outdoors.
9. Do not operate where aerosol (spray) products are being used or where oxygen is being administered.
10. To disconnect, turn all controls to the off position, then remove plug from outlet.
11. For chairs and similar furnishings with movable parts such as foot supports the following statement: **"WARNING: Risk of Injury – Keep children away from extended foot support (or other similar parts)."**
12. For grounded products the following statement: **"WARNING: Risk of Electric Shock – Connect this furnishing to a properly grounded outlet only. See Grounding Instructions."**
13. For loading always put heavier items at the bottom and not near the top in order to help prevent the possibility of the furnishing tipping over.
14. If a surface is not intended to support video monitors such as televisions or computer monitors, one of the following statements:
"Warning: Risk of Injury to Persons – do not place video equipment such as televisions or computer monitors on _____" where the blank is filled in to identify the particular surface.
"Warning: Risk of Injury to Persons – do not use this furnishing to support video equipment such as televisions or computer monitors."
15. Each surface intended to support a load shall have a corresponding statement in the use instructions specifying the maximum intended load for that surface in pounds(kilograms)
16. Mount furnishings at the correct height.

1. Débranchez toujours ce meuble de la prise électrique avant le nettoyage ou l'entretien.
AVERTISSEMENT - Pour réduire le risque de brûlures, d'incendie, de choc électrique ou de blessures corporelles:

1. Débranchez la prise avant de mettre ou d'enlever des pièces.
 2. Une surveillance étroite est nécessaire lorsque ce mobilier est utilisé par ou à proximité d'enfants, de personnes handicapées ou handicapés.
 3. N'utilisez ce meuble que pour l'usage auquel il est destiné, comme décrit dans ces instructions. N'utilisez pas d'accessoires non recommandés par le fabricant.
 4. Ne faites jamais fonctionner ce meuble s'il a un cordon ou une fiche endommagé, s'il ne fonctionne pas correctement, s'il a été échauffé ou endommagé, ou s'il est tombé dans l'eau. Retournez le mobilier à un centre de service pour examen et réparation.
 5. Gardez le cordon loin des surfaces chauffées.
 6. Ne jamais faire fonctionner le meuble avec les ouvertures d'air bloquées. Gardez les ouvertures d'air exemptes de peluches, de poils et similaires.
 7. Ne laissez jamais tomber ou r'tenez aucun objet dans une ouverture.
 8. Ne pas utiliser à l'extérieur.
 9. Ne pas utiliser là où des produits aérosols (aérosols) sont utilisés ou où de l'oxygène est administré.
 10. Pour déconnecter, mettez toutes les commandes en position d'arrêt, puis retirez la fiche de la prise.
 11. Pour les chaises et les meubles similaires comportant des pièces mobiles telles que des pieds, il convient de respecter la déclaration suivante:
"AVERTISSEMENT- Risque de blessure - Tenez les enfants éloignés du support de pied étendu (ou d'autres pièces similaires)."
 12. Pour les produits mûs à la terre, la déclaration suivante:
"AVERTISSEMENT: Risque de choc électrique - Connectez cet appareil à une prise correctement mise à la terre uniquement. Voir les instructions de mise à la terre."
 13. Pour le chargement, placez toujours les articles les plus lourds en bas et non près du sommet afin d'éviter tout risque de renversement du meuble.
 14. Si une surface n'est pas destinée à supporter des monteurs vidéo tels que des téléviseurs ou des monteurs d'ordinateur, l'une des déclarations suivantes:
"Avertissement: Risque de blessure pour les personnes - ne placez pas d'équipement vidéo tel que des téléviseurs ou des écrans d'ordinateur sur _____" où le blanc est rempli pour identifier la surface particulière.
"Avertissement: Risque de blessure corporelle - n'utilisez pas ce meuble pour prendre en charge des équipements vidéo tels que des téléviseurs ou des écrans d'ordinateur."
 15. Chaque surface destinée à supporter une charge doit avoir une déclaration correspondante dans les instructions d'utilisation spécifiant la charge maximale prévue pour cette surface en livres (kilogrammes).
 16. Montez le mobilier à la bonne hauteur.
- CONSERVEZ CES INSTRUCTIONS"**

LED MIRROR FUNCTION

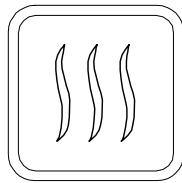

Defogger

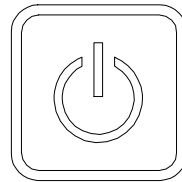

Light on/off

Function keys :

Once power cord for mirror is connected, LED function button will turn on.

- 1)  Button: The on/off button will turn the LED feature of the mirror on or off.
(1) Simply tap the button for changing the LED color temperature
(2) Hold the key for adjusting the light dimming.

- 2)  Simply tap the button to turn defogger function on/off.

Assembly Instruction Sheet #S-1232W58-36 or Style 1232W58-36

Tools Required: Flathead screwdriver, Phillips screwdriver, pencil, 6ft X mm, 6ft Ymm drill bit.
Light Source: (1) 120V LED 40W DIMMABLE (3000K-4100K-6000K)
Estimated Assembly Time: 10-20 minutes
Preparation: Identify and inspect all parts before beginning installation. Check package content list and diagrams below to be sure all parts are present. If any parts are missing or damaged, do not attempt to assemble, install, or operate the fixture. Contact customer service for replacement parts.

Warnings and Cautions
 Turn off electricity at circuit breaker or main fuse box before installation. Consult a licensed electrician if in doubt.
 These instructions are provided for your safety. It is very important you read them completely before installing the fixture.
 We strongly recommend that a licensed, professional electrician perform the installation.

Package Contents

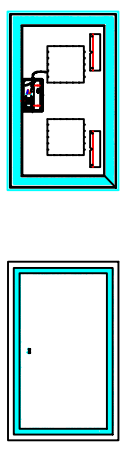

front view

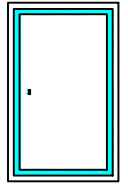

rear view

1) Loosen the screw on the Mounting bracket from the Fixture body, take off the Mounting bracket.

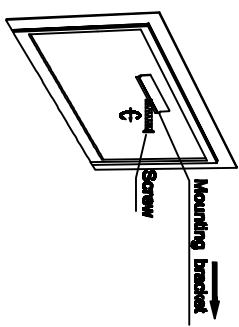
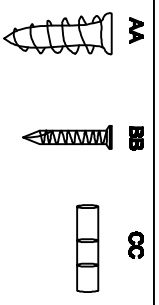

Figure 1

Hardware Contents

PART	DESCRIPTION	QUANTITY
AA	Anchor	8pcs
BB	Screw	8pcs
CC	level	1pcs



2) Measure the Distance between the holes on the back of the Mounting bracket, then remark the same distance on the wall at the same time remark the hole dots on the wall.

1-1) Using a 10mm drill bit, drill the holes where the hole dots are.
 2-2) Install screws into Mounting bracket, as shown in the figure.

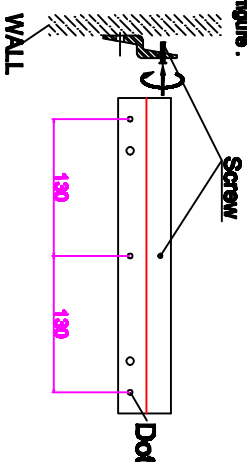

Figure 2

3) Using a screw driver, fix the Mounting bracket on the wall, as shown in the figure.

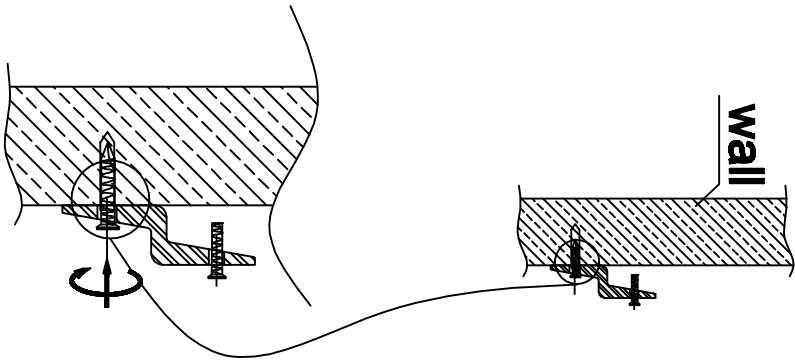

Figure 3

4) The positive electrode is connected to the positive electrode and the negative electrode to the negative electrode.
 (1-1) Hang the mirror on the wall, as shown in the figure.
 2-2) Make sure the Mounting bracket on the back of the mirror is aligned with the screw.

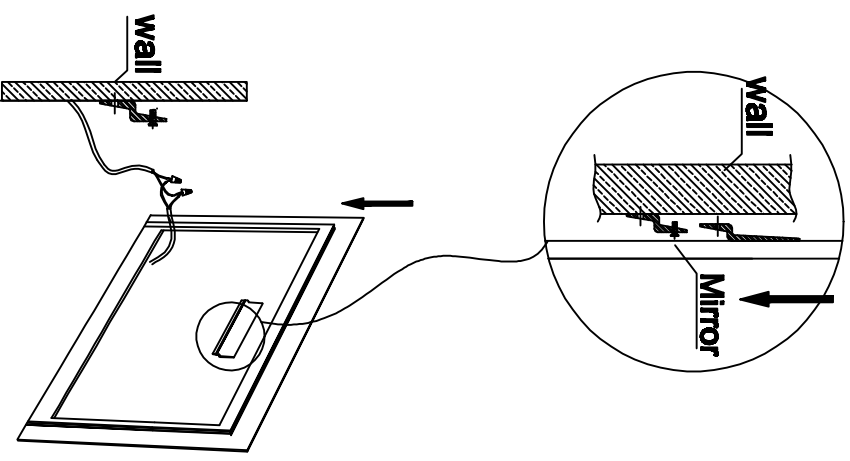

Figure 4